

このたびは **フナツクスリー®** の鴨居ジャッキをお買い上げいただきまして、まことにありがとうございました。この製品を柱間に設置し、押し広げることで鴨居や無目^{むめ}を容易にはめ込むことができます。また垂直に設置し軽量物の仮支えとして使うこともできます。

●使用方法

- ① 柱間に合わせ部材を組み立ててください。(裏面の部材の組合せ方参照)
- ② ジャッキボルトを最後までねじ込んでください。
- ③ 全長が下表の寸法になるようサポートAss'yのピンAss'yを差し替えてください。

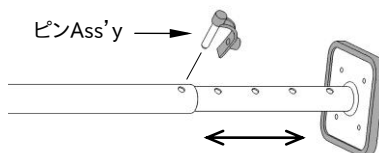

名 称	型 式	全 長
鴨居ジャッキ, サンパチ	JK-10, JK-38	柱間+1cm~+4cm
マークⅡ	JK-20	柱間+1cm~+8cm

- ④ ジャッキボルトを回し全長を柱間+1cm~+2cmに調節してください。
- ⑤ スプリングのついている側のベース(JK-10はジャッキAss'y側、他はサポートAss'y側)を柱に当て、スプリングを圧縮しながら、もう一方の柱にベースを押し込みます。

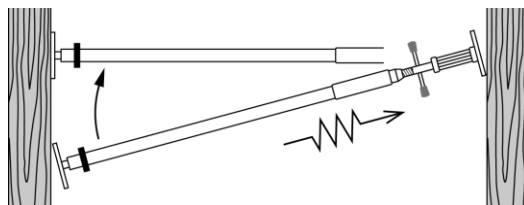

- ⑥ ベースは片当たりになると容易に変形します。ベース全面が柱に接するよう**全体を水平にしてから**ハンドルを回して柱間を押し広げ、鴨居や無目^{むめ}を入れ込みます。

⚠ 注意

- ❗ 木造造作工事専用です。
- ❗ 鴨居ジャッキや建材の落下、転倒によりケガをしないよう慎重に作業してください。
- ❗ 柱や床にベース全面が当たるよう水平(垂直)に設置してください。
- ⊘ 変形、破損したものは使用しないでください。
- ❗ 垂直に使用する時は転倒防止の措置をとってください。
- ⊘ 分解、修理、改造はしないでください。
- ❗ 許容荷重以下でご使用ください。

◆部材の組合せ方 □内は許容荷重(衝撃のない静荷重の場合です。)

【鴨居ジャッキ】 JK-10

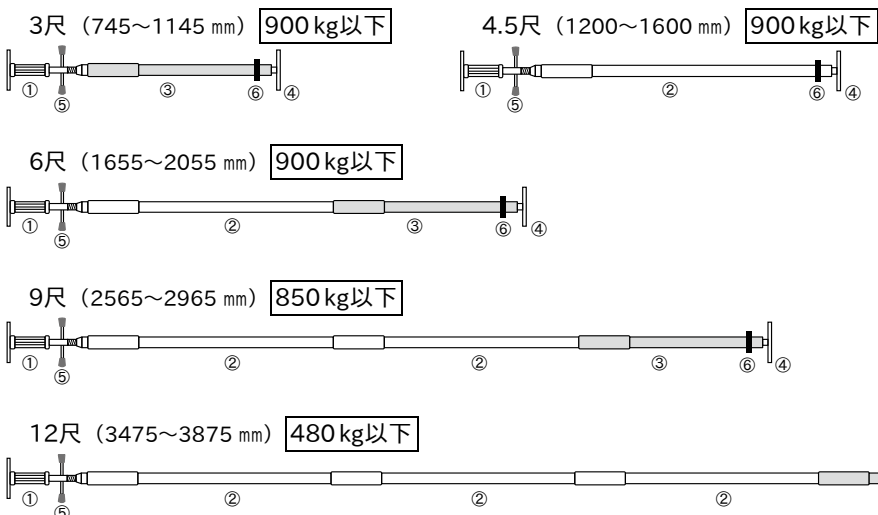

セット内容	
① ジャッキAss'y	1本
② 延長管L	3本
③ 延長管S	1本
④ サポートAss'y	1本
⑤ ハンドルAss'y	1本
⑥ ピンAss'y	1本
箱寸法 108×15×14 cm	

【鴨居ジャッキ 38(サンパチ)】 JK-38

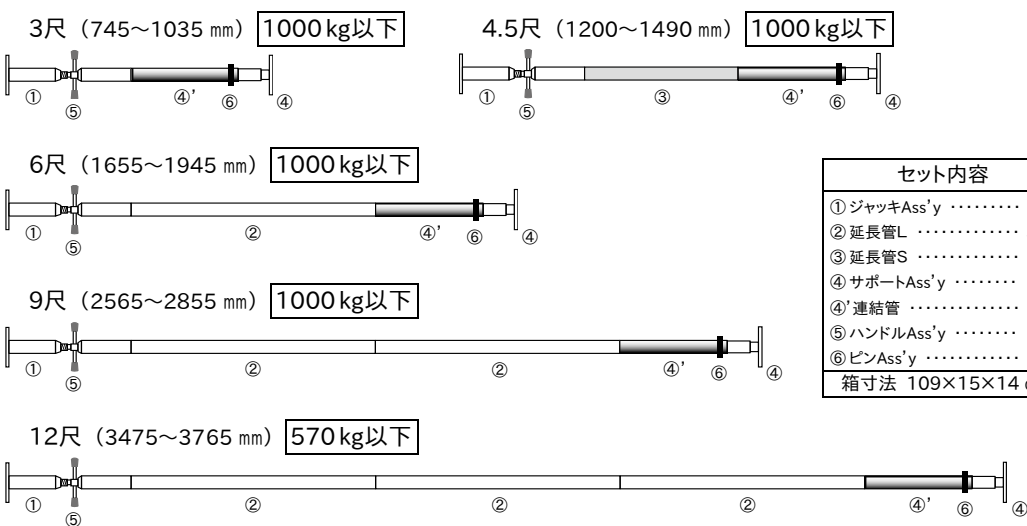

セット内容	
① ジャッキAss'y	1本
② 延長管L	3本
③ 延長管S	1本
④ サポートAss'y	1本
④' 連結管	1本
⑤ ハンドルAss'y	1本
⑥ ピンAss'y	1本
箱寸法 109×15×14 cm	

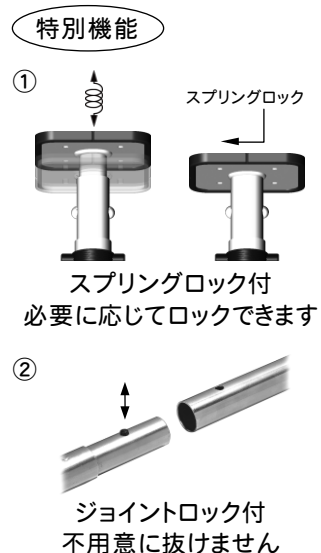

【鴨居ジャッキ マークII】 JK-20

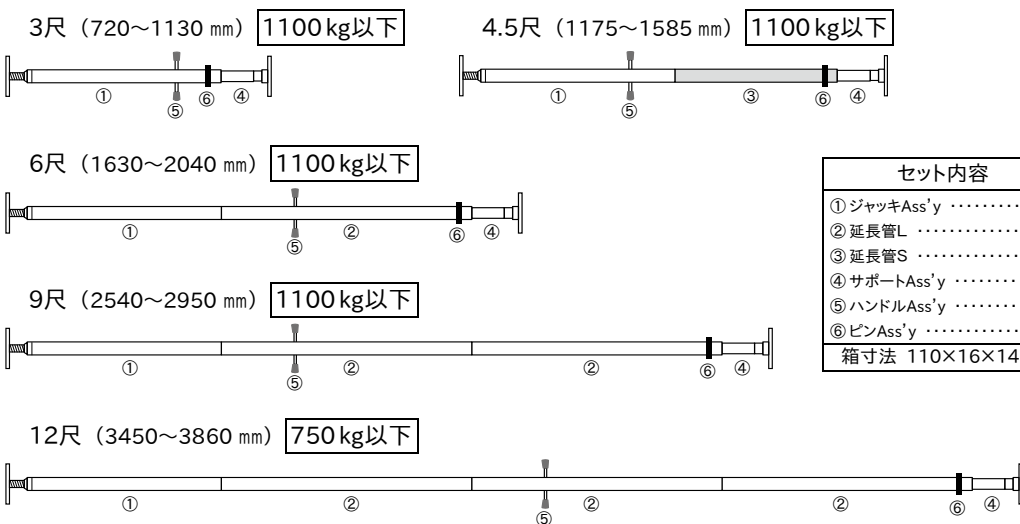

セット内容	
① ジャッキAss'y	1本
② 延長管L	3本
③ 延長管S	1本
④ サポートAss'y	1本
⑤ ハンドルAss'y	1本
⑥ ピンAss'y	1本
箱寸法 110×16×14 cm	

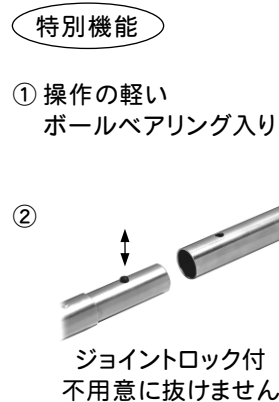

株式会社 伊藤製作所

〒959-1145 新潟県三条市福島新田丙2401

TEL 0256-41-1230 FAX 0256-41-1231

http://www.ito123.com