

承認願

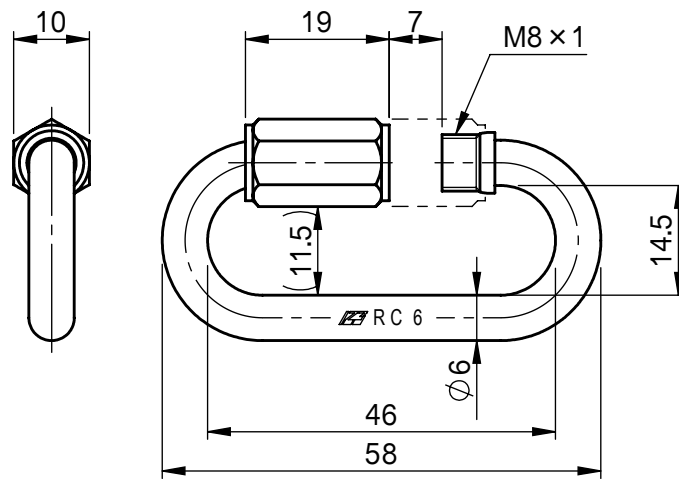

個数	1	株式会社 伊藤製作所		名称	鉄リングキャッチ φ6
質量	32 g	設計	日付	13.4.3	型式
材料	鉄	製図	高橋	尺度	
処理	メッキ ユニクロ	検図		第三角法	図番