

承認願

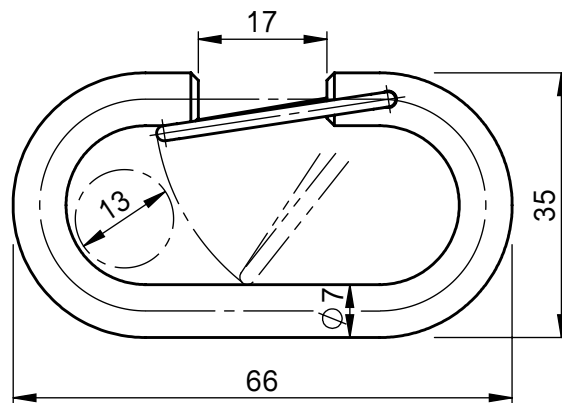
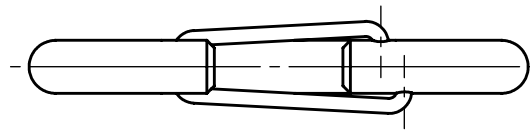

型式	主材料	処理
HJ-7	SWRM	クロメートメッキ
HJ-7S	SUS304	バレル研マ

個数 1	株式会社 伊藤製作所		名称	Cリンク
質量 41g	設計	日付 10. 8.18	型式	HJ-7
主材料 図中	製図 勝田	尺度 1:1		
処理 図中	検図	第三角法	図番	_____