

このたびは **フナツクスリー®** の **自在ステップ®全回転式II** をお買い上げいただきまして、まことにありがとうございました。

ご使用前にこの説明書をよくお読みのうえ、正しくお使いください。

読み終わった説明書はお使いになる方がいつでも見られるよう大切に保管してください。

### 安全のためのご注意

※ここに示した注意事項は、製品を安全に正しくお使いいただき、あなたや他の人々への危害や損害を未然に防止するためのものです。また、注意事項は、危害や損害の大きさと切迫の程度を明示するために、誤った取り扱いをすると生じることが想定される内容を、「警告」「注意」の2つに区分しています。いずれも安全に関する重要な内容ですので必ず守ってください。

**⚠警告** この表示を無視して、誤った取り扱いをすると、人が死亡または重傷を負う可能性が想定される内容を示しています。

**⚠注意** この表示を無視して、誤った取り扱いをすると、人が傷害を負う可能性及び物的損害の発生が想定される内容を示しています。

#### ■絵表示の例

 禁止の行為であることを告げるものです。

 行為を強制したり指示したりする内容を告げるものです。

#### ⚠警告

 しっかり固定された十分な強度のある単管（外径48.6mm）に取り付けてください。

 許容荷重130kgを超える力をかけないでください。

 使用禁止  
●変形したもの。  
●サビやいたみの著しいもの。

 修理・改造はしないでください。

#### ⚠注意

 投げたり、たたいたり手荒く扱わないでください。

 等間隔に設置してください。  
（踏板間隔200～270mm）  
●昇降時につまづくことがあります。

 土砂や、枯葉などの堆積物は常に取り除いておいてください。  
●スリップして危険です。

 左右の取付ねじに緩みがないか時々点検してください。

 必ず手摺を併設してください。

## 各部の名称と主要寸法

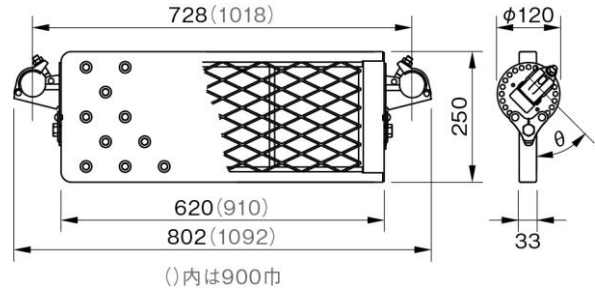
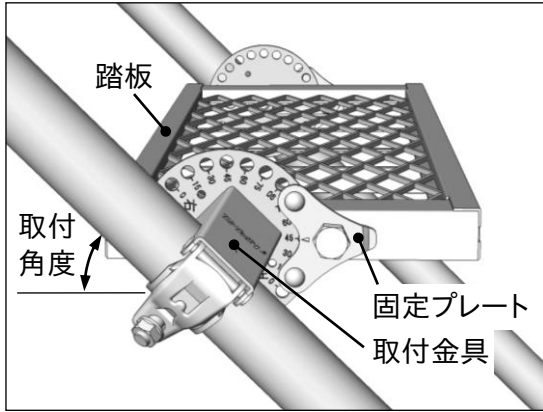

製品の種類	600巾		900巾	
	メッシュ	プレート	メッシュ	プレート
型式	ST-6MR	ST-6PR	ST-9MR	ST-9PR

## 設置方法

〔取付角度：0°～360°まで15°毎に調節できます。角度によっては全回転式と混用が可能です(30°毎)〕

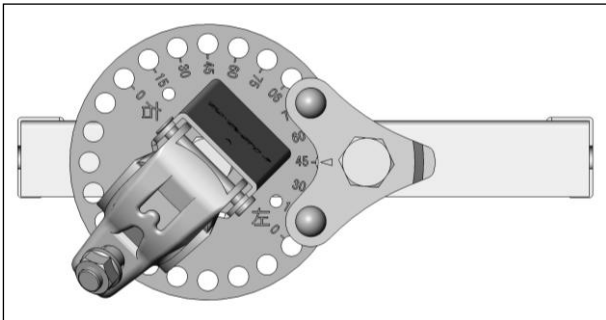

① 工場出荷時は取付角度が45°に合わせてあります。このままお使いのときは⑥へ

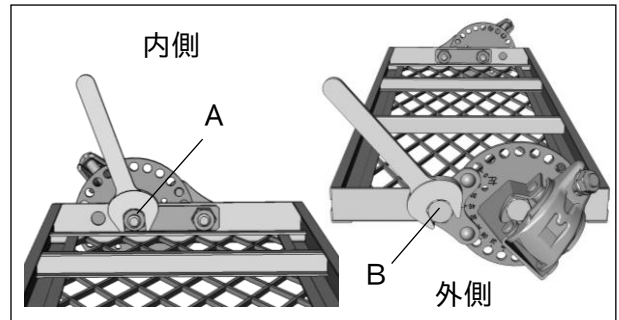

④ 目盛りがずれないように注意しながら固定プレートの2本のピンを差し込み、B、Aの順にボルトとナットをしっかりと締め付けてください。

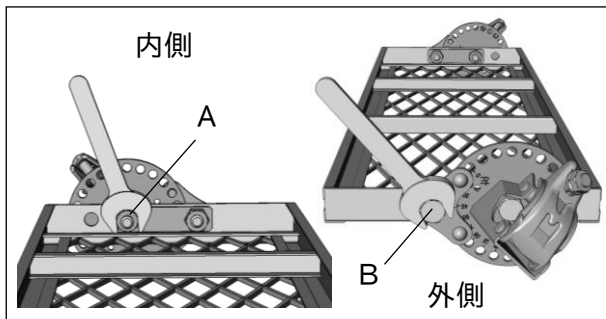

② 裏返して、Aのナットを1/6回転、Bのボルトを6回転ほど緩めてください。(スパナサイズ21mm)

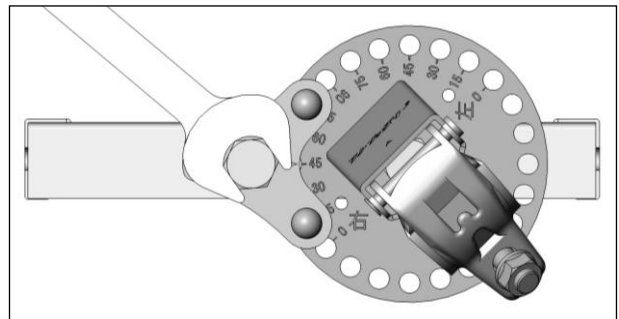

⑤ 反対側の取付金具も同様に角度調節をしてください。

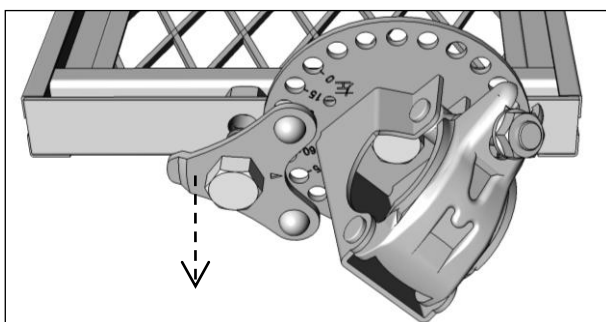

③ 固定プレートを浮かせて噛み合わせを外し、設置する角度に目盛を合わせてください。

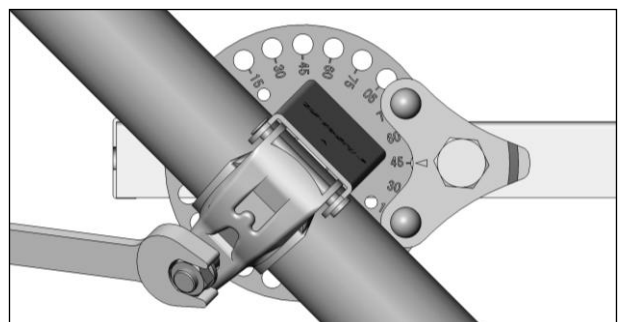

⑥ 左右のクランプでφ48.6単管にしっかりと取り付けてください。

クランプ締付トルク 34N・m(350kgf・cm)

## 株式会社 伊藤製作所

〒959-1145 新潟県三条市福島新田丙2401

TEL 0256-41-1230 FAX 0256-41-1231

<https://www.ito123.com>

無断転載禁止 12302